

太良町コミュニティバス



時刻表

— 令和5年10月1日改正 —

お問い合わせ

太良町役場 企画商工課 0954-67-0312
(有)再耕庵タクシー 0954-62-2171

運行ルート概略図 (全体図)

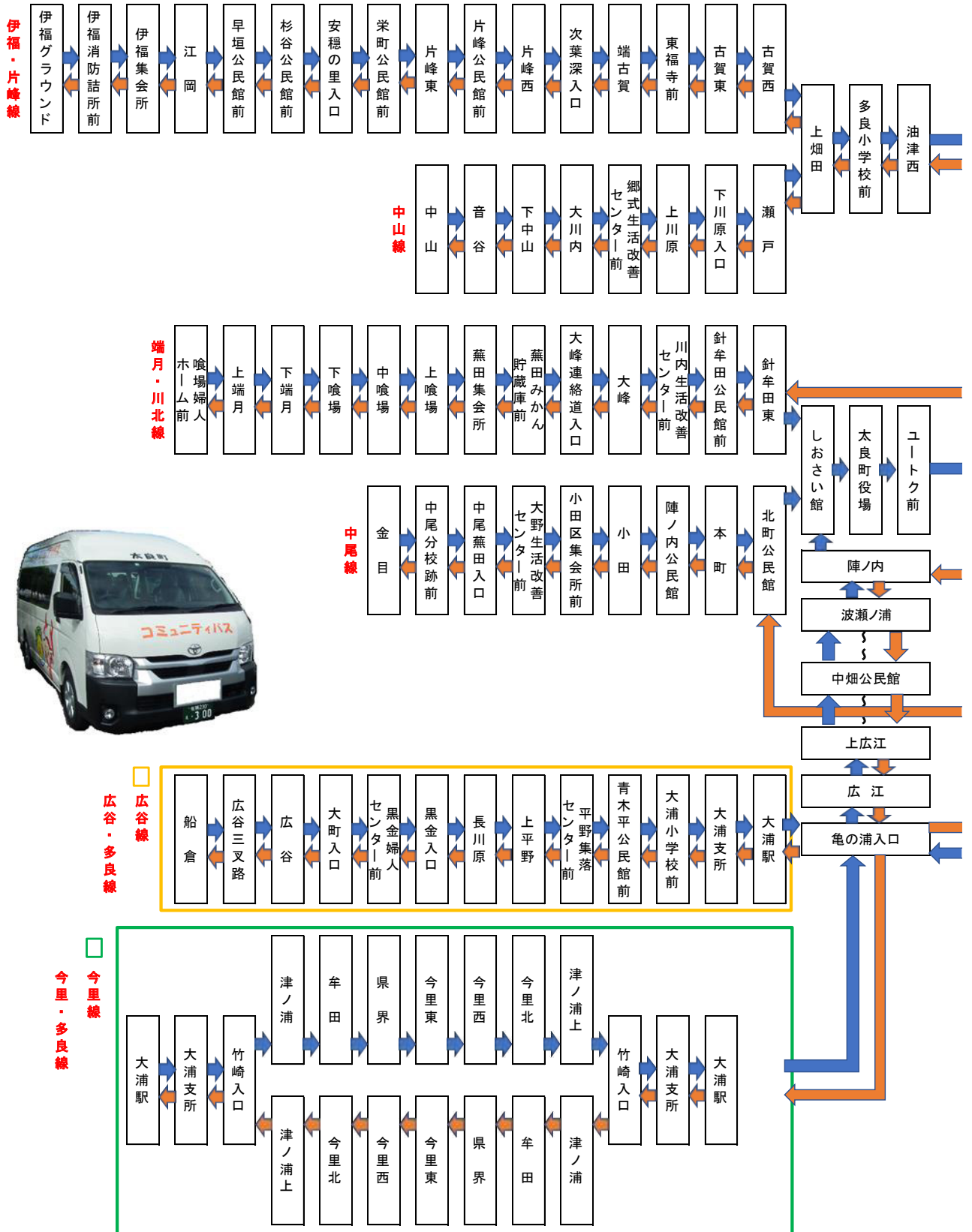

運賃 100円

(詳細は 25 ページに掲載)

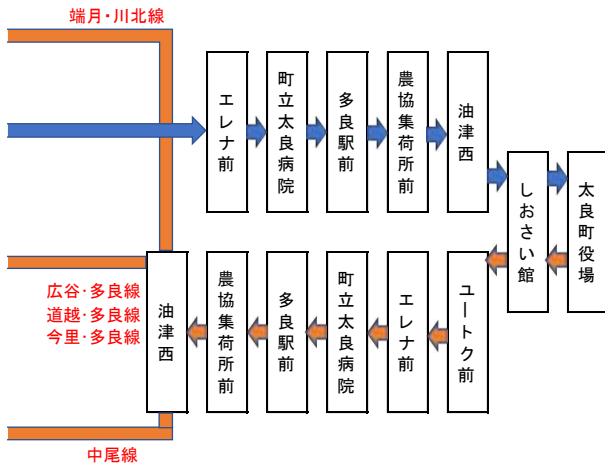
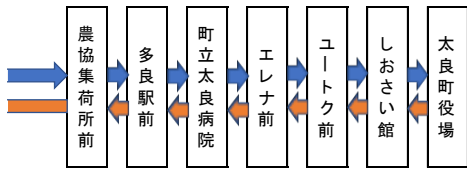

	路線名	運行日	詳細図ページ
多良地区	伊福・片峰線	月・水・金	P3~4
	中山線	月・水・金	P5~6
	端月・川北線	月・水・金	P7~8
	中尾線	月・水・金	P9~10
大浦地区	広谷・多良線	木・土	P11~12
	広谷線	木・土	P13~14
	道越・多良線	火・木	P15~16
	道越巡回線	火・木	P17~18
	今里・多良線	火・土	P19~20
	今里線	火・土	P21~22
	大浦駅・役場線	火・木・土	P23~24

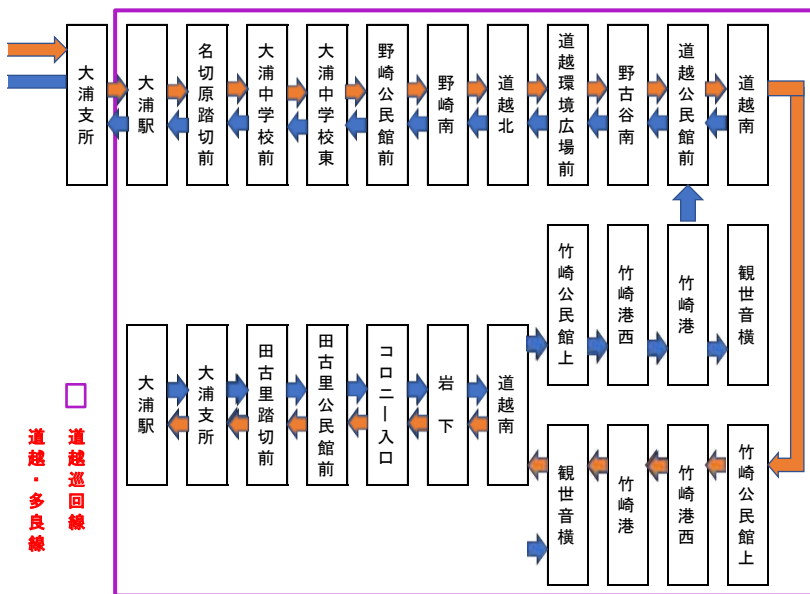

フリー乗降区間

フリー乗降区間内であれば、バス停以外の場所でも自由に乗降することができます。

乗車の際は、道路左側の安全な場所で待ち、バスが来たら手をあげて運転手にお知らせください。



事故防止のため、駐停車が禁止されている場所や曲がり角付近などでは停車できないことがあります。あらかじめご了承ください。

フリー乗降できる区間につきましては、3ページ以降の路線ごとの詳細図に記載しています。

【伊福・片峰線】

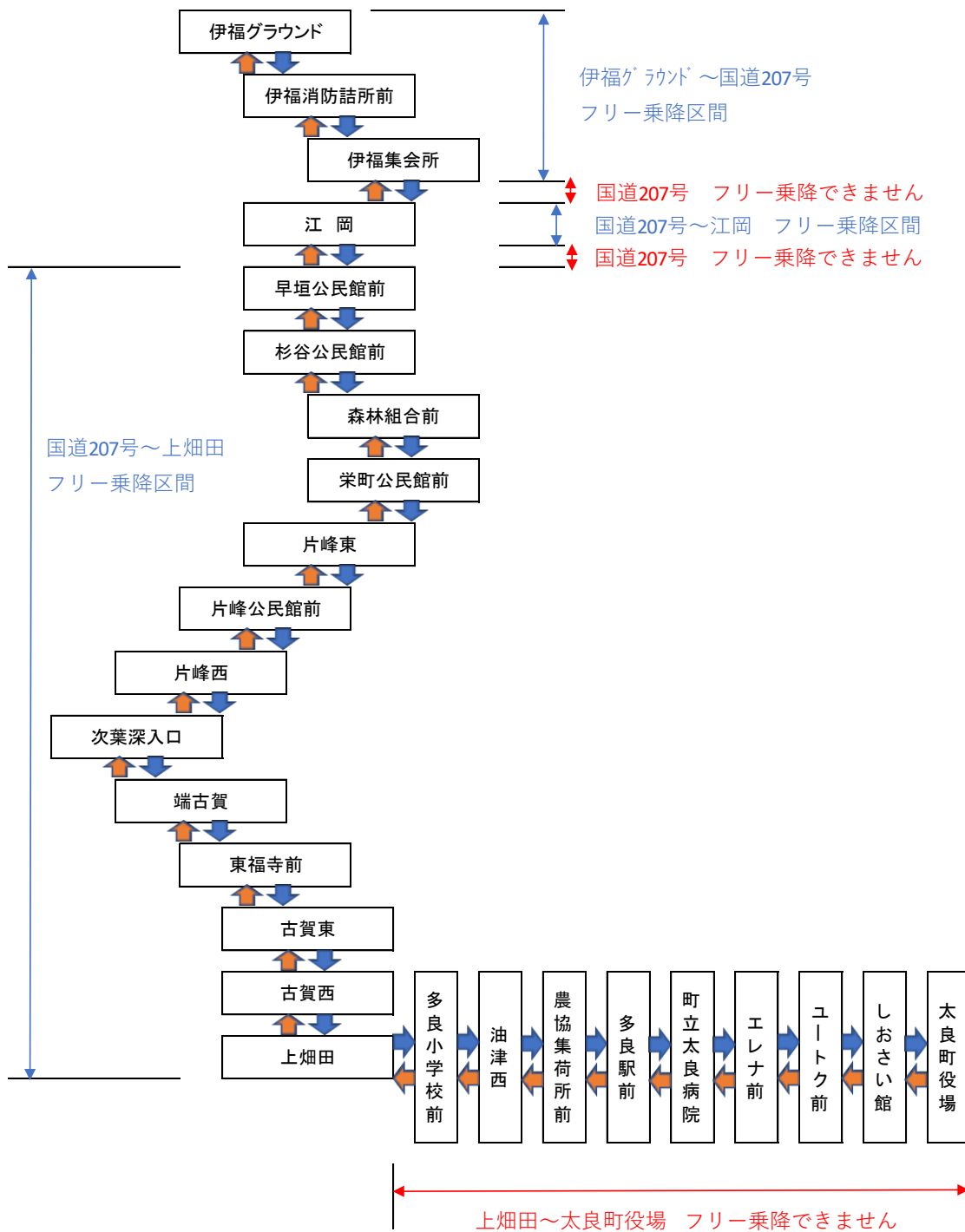
■運行日：月・水・金



 上り・太良町役場行き
 下り・伊福グラウンド行き

上り
↓

上り
↓

No.	バス停留所	第1便		第3便	
1	伊福グラウンド	8:44	11:40	12:54	16:00
2	伊福消防詰所前	8:45	11:39	12:55	15:59
3	伊福集会所	8:46	11:38	12:56	15:58
4	江岡	8:52	11:32	13:02	15:52
5	早垣公民館前	8:55	11:29	13:05	15:49
6	杉谷公民館前	8:58	11:26	13:08	15:46
7	森林組合前	9:01	11:23	13:11	15:43
8	栄町公民館前	9:02	11:22	13:12	15:42
9	片峰東	9:04	11:20	13:14	15:40
10	片峰公民館前	9:05	11:19	13:15	15:39
11	片峰西	9:06	11:18	13:16	15:38
12	次葉深入口	9:08	11:16	13:18	15:36
13	端古賀	9:10	11:14	13:20	15:34
14	東福寺前	9:11	11:13	13:21	15:33
15	古賀東	9:13	11:11	13:23	15:31
16	古賀西	9:14	11:10	13:24	15:30
17	上畑田	9:15	11:09	13:25	15:29
18	多良小学校前	9:16	11:08	13:26	15:28
19	油津西	9:17	11:07	13:27	15:27
20	農協集荷所前	9:18	11:06	13:28	15:26
21	多良駅前	9:19	11:05	13:29	15:25
22	町立太良病院	9:22	11:02	13:32	15:22
23	エレナ前	9:23	11:01	13:33	15:21
24	ユートク前	9:24	11:00	13:34	15:20
25	しおさい館	9:25	10:59	13:35	15:19
26	太良町役場	9:26	10:58	13:36	15:18
			第2便		第4便

↑
下り

↑
下り

【中山線】

■運行日：月・水・金

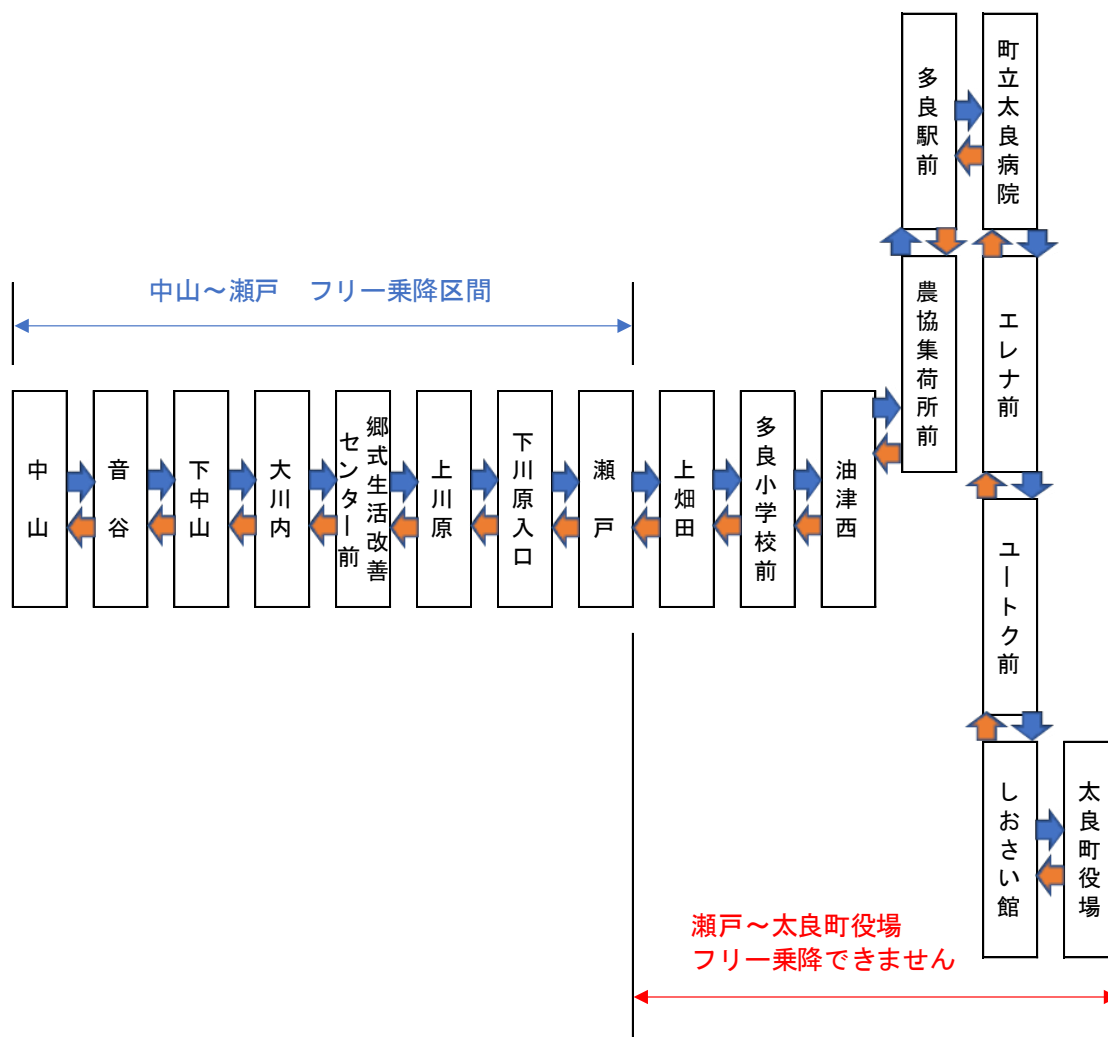



No.	バス停留所	上り		上り	
		第1便		第3便	
1	中山	8:00	10:03	10:20	14:27
2	音谷	8:01	10:02	10:21	14:26
3	下中山	8:02	10:01	10:22	14:25
4	大川内	8:07	9:56	10:27	14:20
5	郷式生活改善センター前	8:10	9:53	10:30	14:17
6	上川原	8:12	9:51	10:32	14:15
7	下川原入口	8:13	9:50	10:33	14:14
8	瀬戸	8:14	9:49	10:34	14:13
9	上畑田	8:15	9:48	10:35	14:12
10	多良小学校前	8:16	9:47	10:36	14:11
11	油津西	8:17	9:46	10:37	14:10
12	農協集荷所前	8:18	9:45	10:38	14:09
13	多良駅前	8:19	9:44	10:39	14:08
14	町立太良病院	8:22	9:41	10:42	14:05
15	エレナ前	8:23	9:40	10:43	14:04
16	ユートク前	8:24	9:39	10:44	14:03
17	しおさい館	8:25	9:38	10:45	14:02
18	太良町役場	8:26	9:37	10:46	14:01
			第2便		第4便
			下り		下り

【端月・川北線】

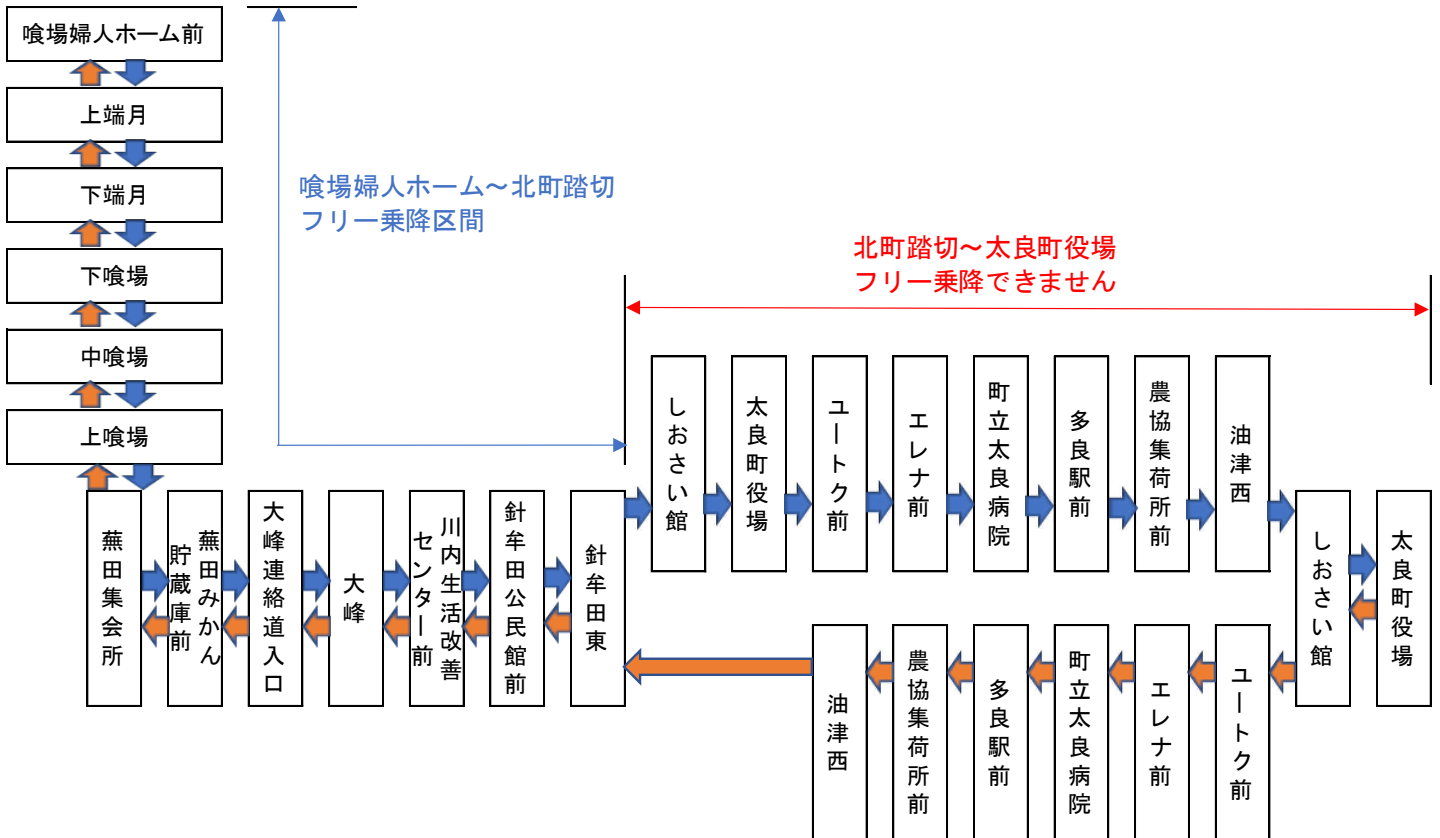
■運行日：月・水・金



 上り・太良町役場行き
 下り・喰場婦人ホーム行き

上り
↓

上り
↓

No.	バス停留所	第1便		第3便	
1	喰場婦人ホーム前	8:44	12:12	12:54	16:00
2	上端月	8:45	12:11	12:55	15:59
3	下端月	8:47	12:09	12:57	15:57
4	下喰場	8:50	12:06	13:00	15:54
5	中喰場	8:52	12:04	13:02	15:52
6	上喰場	8:53	12:03	13:03	15:51
7	蕪田集会所	8:57	11:59	13:07	15:47
8	蕪田みかん貯蔵庫前	8:59	11:57	13:09	15:45
9	大峰連絡道入口	9:00	11:56	13:10	15:44
10	大峰	9:03	11:53	13:13	15:41
11	川内生活改善センター前	9:06	11:50	13:16	15:38
12	針牟田公民館前	9:09	11:47	13:19	15:35
13	針牟田東	9:10	11:46	13:20	15:34
14	しおさい館	9:13	↑	13:23	↑
15	太良町役場	9:14	↑	13:24	↑
16	ユートク前	9:15	↑	13:25	↑
17	油津西	↓	11:44	↓	15:32
18	農協集荷所前	↓	11:43	↓	15:31
19	多良駅前	↓	11:42	↓	15:30
20	町立太良病院	↓	11:39	↓	15:27
21	エテナ前	9:16	11:38	13:26	15:26
22	ユートク前	↓	11:37	↓	15:25
23	町立太良病院	9:17	↑	13:27	↑
24	多良駅前	9:20	↑	13:30	↑
25	農協集荷所前	9:21	↑	13:31	↑
26	油津西	9:22	↑	13:32	↑
27	しおさい館	9:25	11:36	13:35	15:24
28	太良町役場	9:26	11:35	13:36	15:23
			第2便		第4便

↑
下り

↑
下り

【中尾線】

■運行日：月・水・金

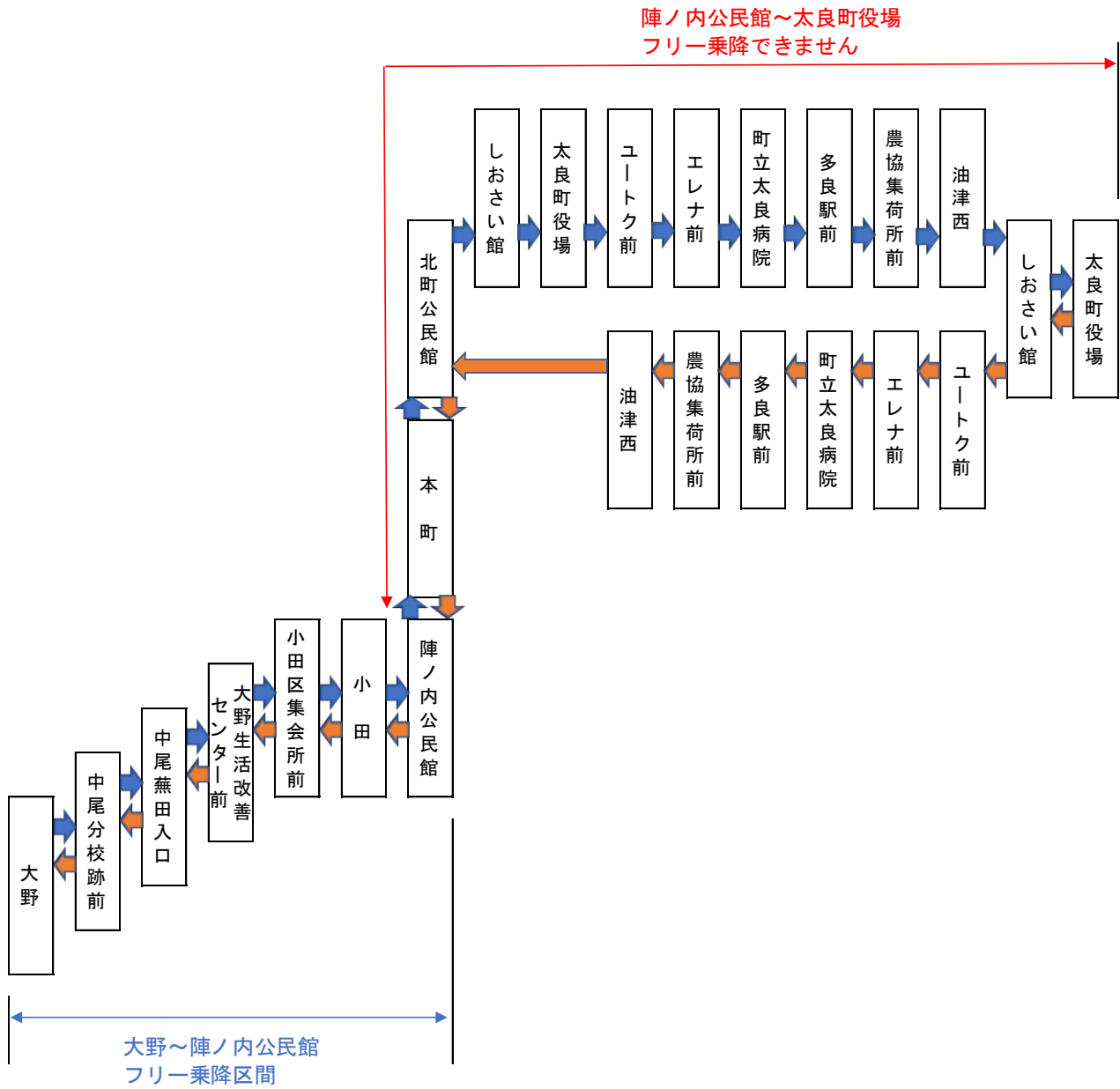

No.	バス停留所	上り		上り	
		第1便		第3便	
1	大野	7:43	10:27	10:42	14:57
2	中尾分校跡前	7:48	10:22	10:47	14:52
3	中尾蕪田入口	7:50	10:20	10:49	14:50
4	大野生活改善センター前	7:52	10:18	10:51	14:48
5	小田区集会所前	8:02	10:08	11:01	14:38
6	小田	8:04	10:06	11:03	14:36
7	陣ノ内公民館	8:06	10:04	11:05	14:34
8	本町	8:08	10:02	11:07	14:32
9	北町公民館	8:09	10:01	11:08	14:31
10	しおさい館	8:11	↑	11:10	↑
11	太良町役場	8:12	↑	11:11	↑
12	ユートク前	8:13	↑	11:12	↑
13	油津西	↓	10:00	↓	14:30
14	農協集荷所前	↓	9:59	↓	14:29
15	多良駅前	↓	9:58	↓	14:28
16	町立太良病院	↓	9:55	↓	14:25
17	エレナ前	8:14	9:54	11:13	14:24
18	ユートク前	↓	9:53	↓	14:23
19	町立太良病院	8:15	↑	11:14	↑
20	多良駅前	8:18	↑	11:17	↑
21	農協集荷所前	8:19	↑	11:18	↑
22	油津西	8:20	↑	11:19	↑
23	しおさい館	8:23	9:52	11:22	14:22
24	太良町役場	8:24	9:51	11:23	14:21
			第2便		第4便
			↓		↓
			下り		下り

【広谷・多良線】

■運行日：木・土

国道207号～太良町役場 フリー乗降できません

国道207号～波瀬ノ浦～国道207号
フリー乗降区間

国道207号
フリー乗降できません

国道207号～野上
フリー乗降区間

国道207号 フリー乗降できません

国道207号～上広江～国道207号
フリー乗降区間

国道207号
フリー乗降できません

船倉～大浦小学校前
フリー乗降区間

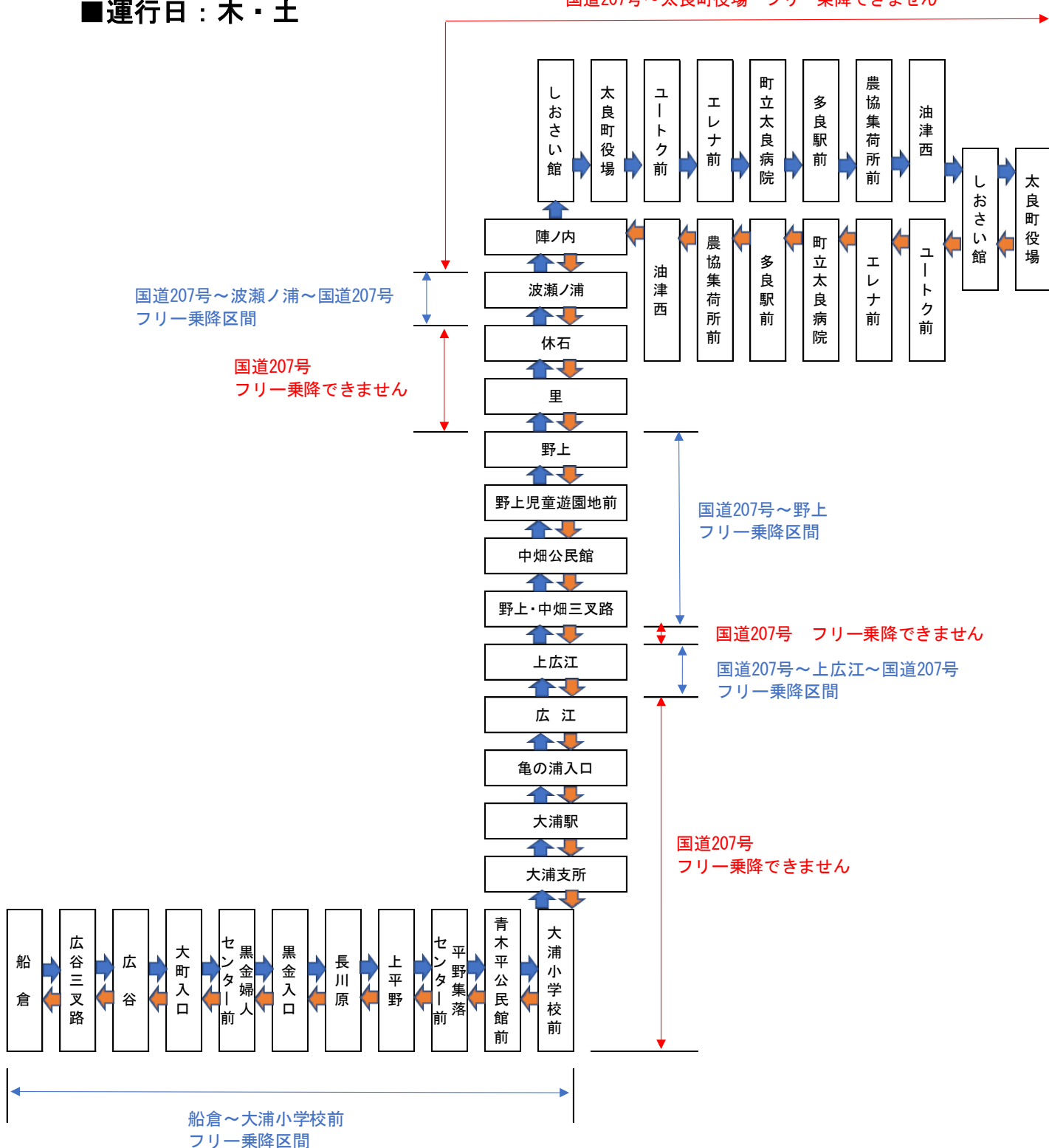

上り

No.	バス停留所	第1便	
1	船倉	8:00	16:25
2	広谷三叉路	8:07	16:18
3	広谷	8:08	16:17
4	大町入口	8:10	16:15
5	黒金婦人センター前	8:13	16:12
6	黒金入口	8:14	16:11
7	長川原	8:15	16:10
8	上平野	8:18	16:07
9	平野集落センター前	8:19	16:06
10	青木平公民館前	8:22	16:03
11	大浦小学校前	8:24	16:01
12	大浦支所	8:25	16:00
13	大浦駅	8:26	15:59
14	亀の浦入口	8:27	15:58
15	広江	8:29	15:57
16	上広江	8:30	15:55
17	野上・中畑三叉路	8:33	15:52
18	中畑公民館	8:34	15:51
19	野上児童遊園地前	8:37	15:48
20	野上	8:38	15:47
21	里	8:40	15:45
22	休石	8:41	15:44
23	波瀬ノ浦	8:43	15:42
24	陣ノ内	8:46	15:39
25	しおさい館	8:49	↑
26	太良町役場	8:50	↑
27	ユートク前	8:51	↑
28	油津西	↓	15:37
29	農協集荷所前	↓	15:36
30	多良駅前	↓	15:35
31	町立太良病院	↓	15:32
32	エレナ前	8:52	15:31
33	ユートク前	↓	15:30
34	町立太良病院	8:53	↑
35	多良駅前	8:56	↑
36	農協集荷所前	8:57	↑
37	油津西	8:58	↑
38	しおさい館	9:01	15:29
39	太良町役場	9:02	15:28



第2便

下り

【広谷線】

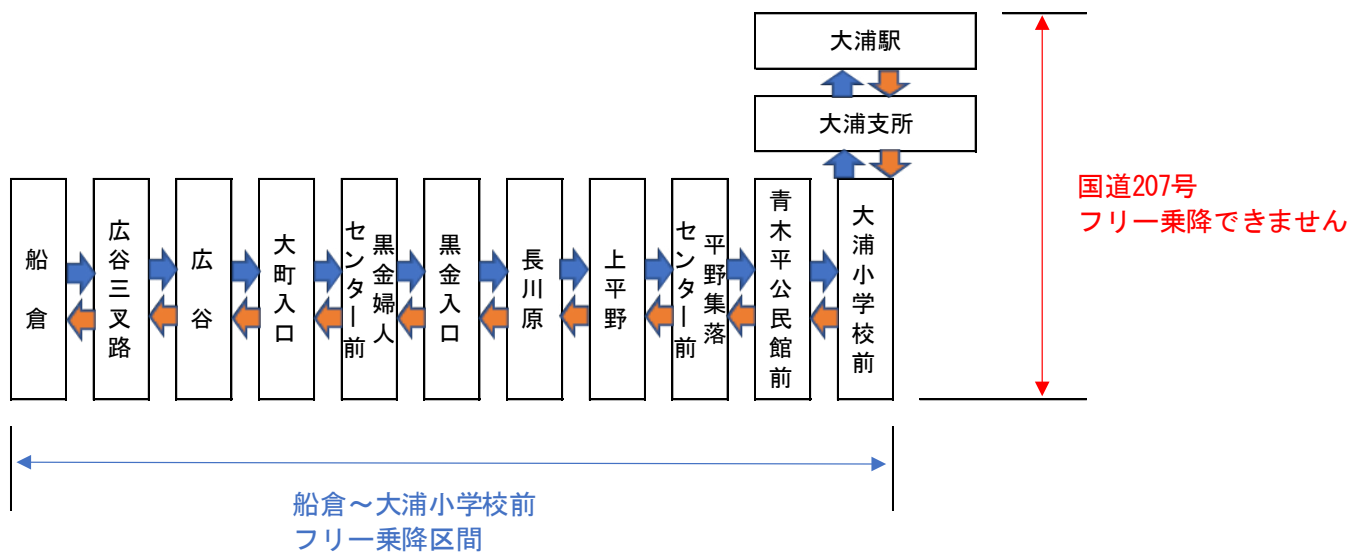
■運行日：木・土



 上り・大浦駅行き
 下り・船倉行き

上り



上り



No.	バス停留所	第1便		第3便	
1	船倉	9:50	12:12	12:22	14:44
2	広谷三叉路	9:57	12:05	12:29	14:37
3	広谷	9:58	12:04	12:30	14:36
4	大町入口	10:00	12:02	12:32	14:34
5	黒金婦人センター前	10:03	11:59	12:35	14:31
6	黒金入口	10:04	11:58	12:36	14:30
7	長川原	10:05	11:57	12:37	14:29
8	上平野	10:08	11:54	12:40	14:26
9	平野集落センター前	10:09	11:53	12:41	14:25
10	青木平公民館前	10:12	11:50	12:44	14:22
11	大浦小学校前	10:14	11:48	12:46	14:20
12	大浦支所	10:15	11:47	12:47	14:19
13	大浦駅	10:16	11:46	12:48	14:18
			第2便		第4便



下り



下り

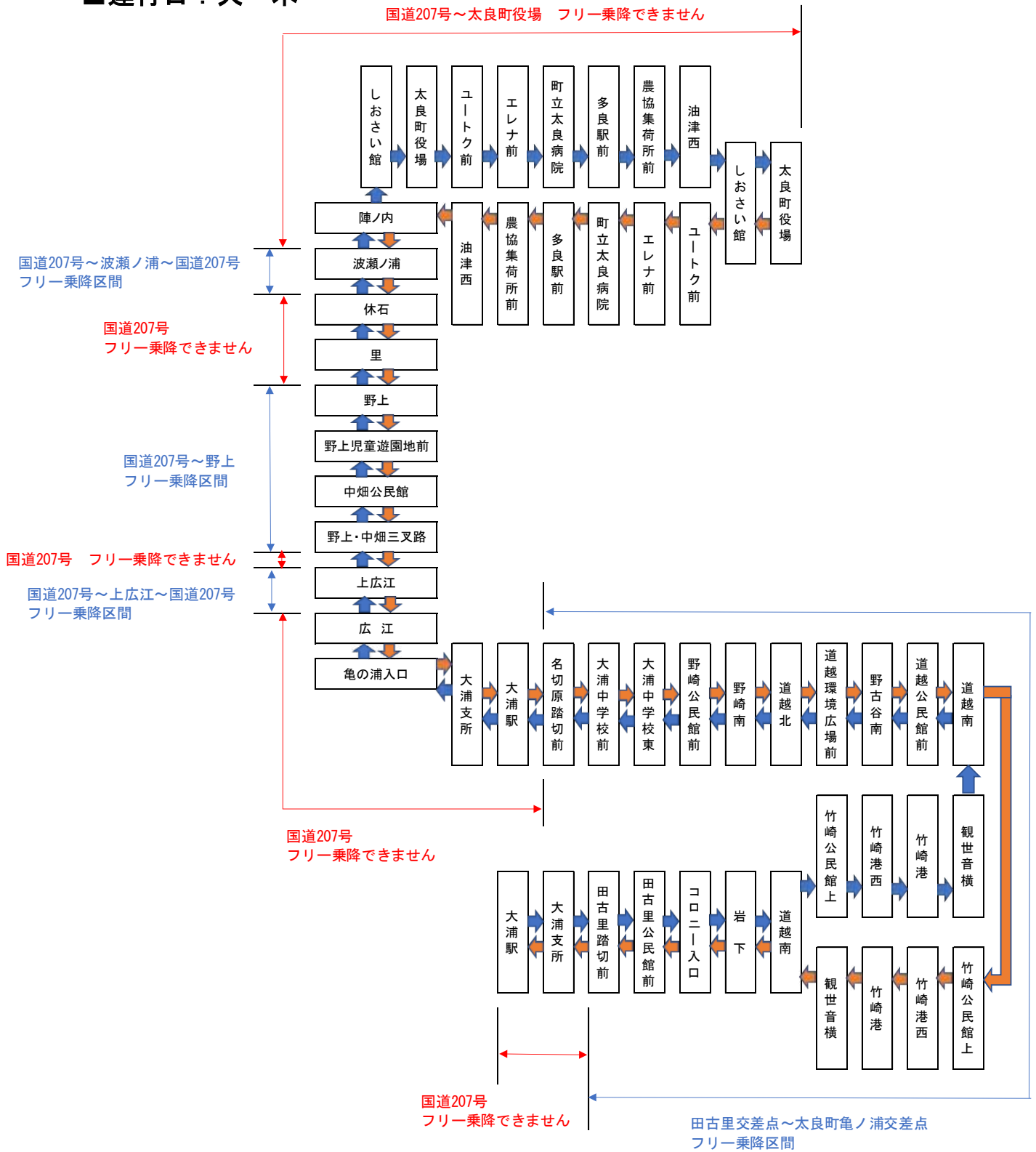

【道越・多良線】

■運行日：火・木



上り



 上り・太良町役場行き
 下り・大浦駅行き

No.	バス停留所	第1便	
1	大浦駅	8:00	16:25
2	大浦支所	8:01	16:24
3	田古里踏切前	8:04	16:21
4	田古里公民館前	8:05	16:20
5	コロニー入口	8:05	16:20
6	岩下	8:08	16:17
7	道越南	8:10	16:15
8	竹崎公民館上	8:12	↑
9	竹崎港西	8:13	↑
10	竹崎港	8:14	↑
11	観世音横	8:16	16:14
12	竹崎港	↓	16:12
13	竹崎港西	↓	16:11
14	竹崎公民館上	↓	16:10
15	道越南	8:17	16:08
16	道越公民館前	8:19	16:06
17	野古谷南	8:20	16:05
18	道越環境広場前	8:22	16:03
19	道越北	8:23	16:02
20	野崎南	8:26	15:59
21	野崎公民館前	8:28	15:57
22	大浦中学校東	8:29	15:56
23	大浦中学校前	8:31	15:54
24	名切原踏切前	8:32	15:53
25	大浦駅	8:34	15:51
26	大浦支所	8:35	15:50
27	亀の浦入口	8:37	15:48
28	広江	8:38	15:47
29	上広江	8:40	15:45
30	野上・中畑三叉路	8:43	15:42
31	中畑公民館	8:44	15:41
32	野上児童遊園地前	8:47	15:38
33	野上	8:48	15:37
34	里	8:50	15:35
35	休石	8:51	15:34
36	波瀬ノ浦	8:53	15:32
37	陣ノ内	8:56	15:29
38	しおさい館	8:59	↑
39	太良町役場	9:00	↑
40	ユートク前	9:01	↑
41	油津西	↓	15:27
42	農協集荷所前	↓	15:26
43	多良駅前	↓	15:25
44	町立太良病院	↓	15:22
45	エレナ前	9:02	15:21
46	ユートク前	↓	15:20
47	町立太良病院	9:03	↑
48	多良駅前	9:06	↑
49	農協集荷所前	9:07	↑
50	油津西	9:08	↑
51	しおさい館	9:11	15:19
52	太良町役場	9:12	15:18
			第2便

下り

【道越巡回線】

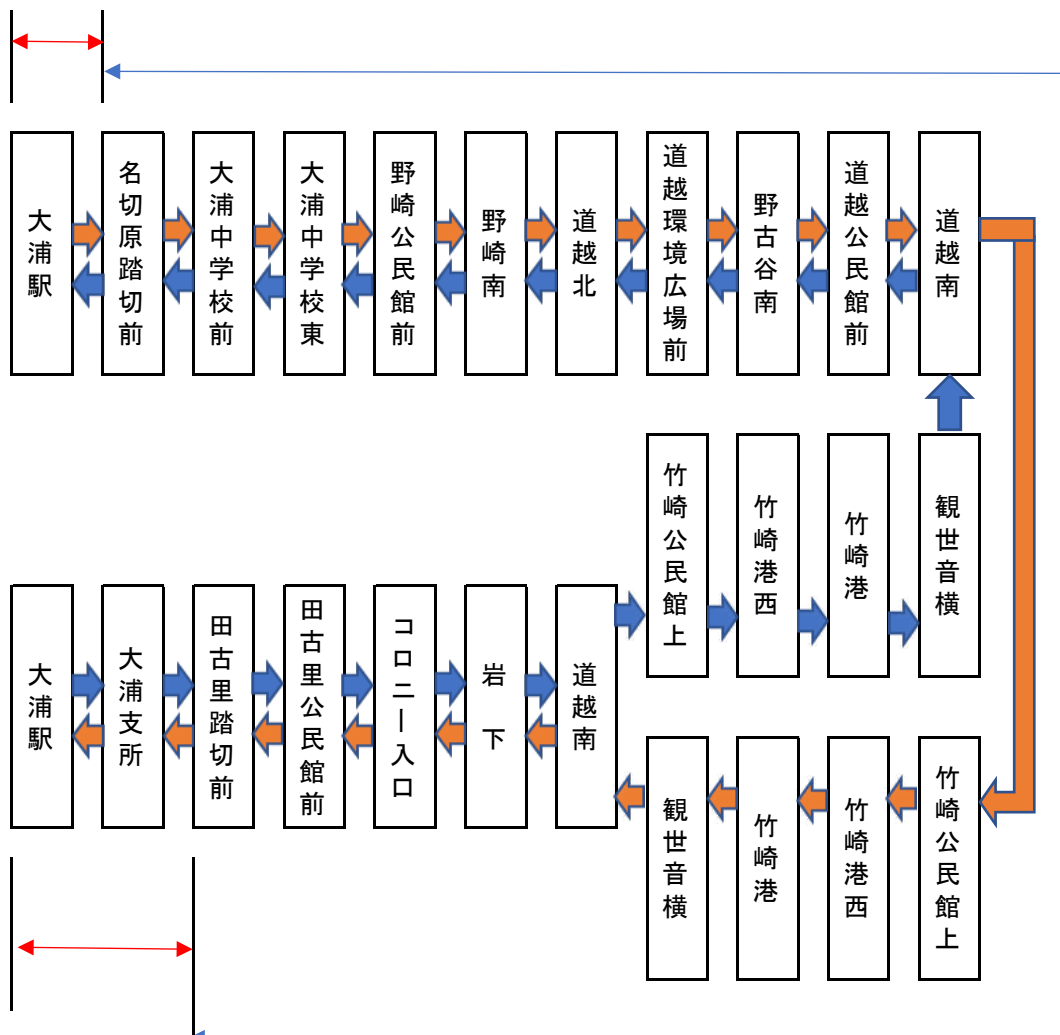

■運行日：火・木

国道207号
フリー乗降できません



国道207号
フリー乗降できません

田古里交差点～太良町亀ノ浦交差点
フリー乗降区間

 上り・大浦駅行き（左回り）
 下り・大浦駅行き（右回り）

上り
↓

上り
↓

No.	バス停留所	第1便		第3便	
1	大浦駅	9:40	12:18	12:28	14:58
2	大浦支所	9:41	12:17	12:29	14:57
3	田古里踏切前	9:44	12:14	12:32	14:54
4	田古里公民館前	9:45	12:13	12:33	14:53
5	コロニー入口	9:45	12:13	12:33	14:53
6	岩下	9:48	12:10	12:36	14:50
7	道越南	9:50	12:08	12:38	14:48
8	竹崎公民館上	9:52	↑	12:40	↑
9	竹崎港西	9:53	↑	12:41	↑
10	竹崎港	9:54	↑	12:42	↑
11	観世音横	9:56	12:07	12:44	14:47
12	竹崎港	↓	12:05	↓	14:45
13	竹崎港西	↓	12:04	↓	14:44
14	竹崎公民館上	↓	12:03	↓	14:43
15	道越南	9:57	12:01	12:45	14:41
16	道越公民館前	9:59	11:59	12:47	14:39
17	野古谷南	10:00	11:58	12:48	14:38
18	道越環境広場前	10:02	11:56	12:50	14:36
19	道越北	10:03	11:55	12:51	14:35
20	野崎南	10:06	11:52	12:54	14:32
21	野崎公民館前	10:08	11:50	12:56	14:30
22	大浦中学校東	10:09	11:49	12:57	14:29
23	大浦中学校前	10:11	11:47	12:59	14:27
24	名切原踏切前	10:12	11:46	13:00	14:26
25	大浦駅	10:14	11:44	13:02	14:24
			第2便		第4便

↑
下り

↑
下り

【今里・多良線】

■運行日：火・土

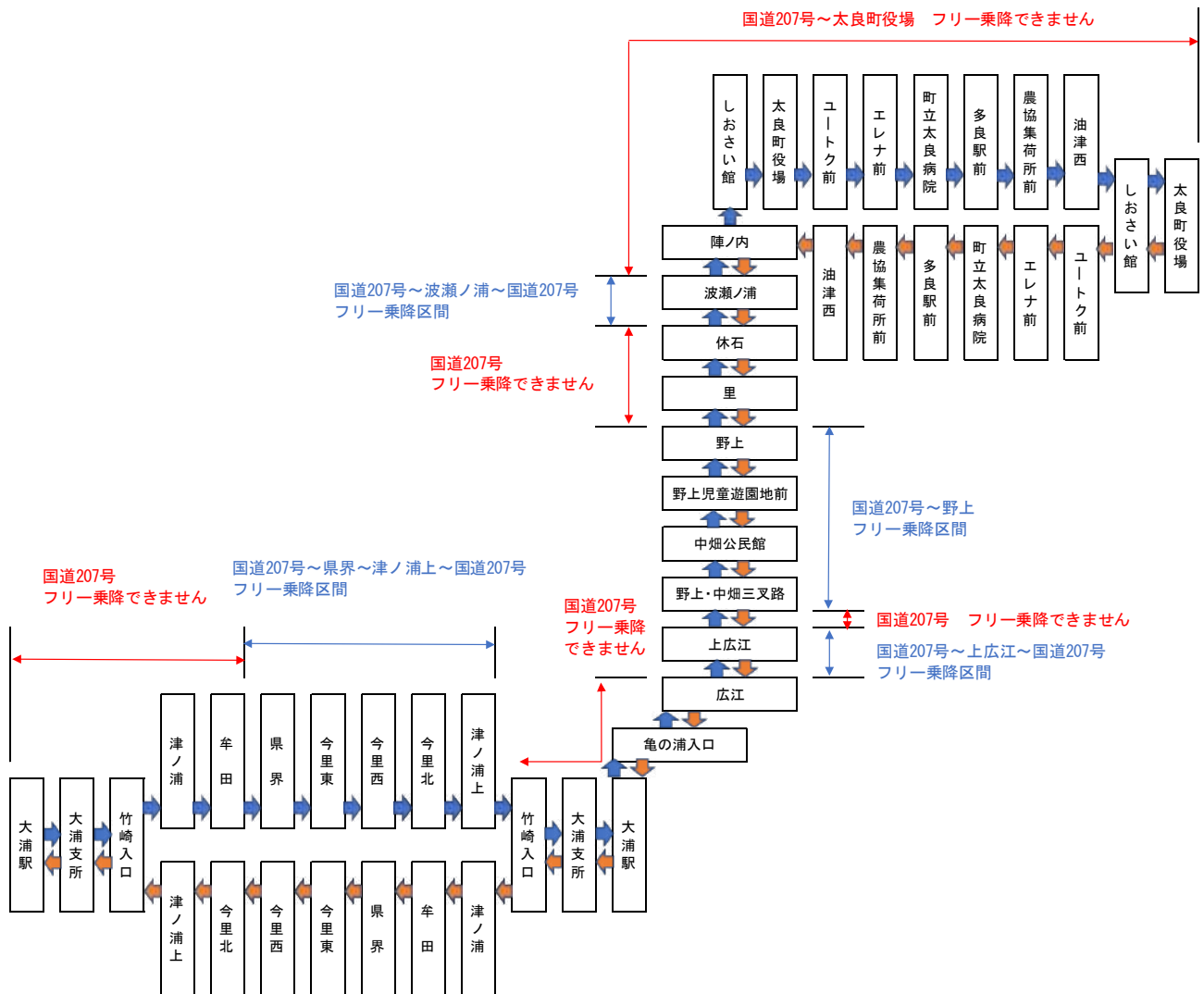

上り			
No.	バス停留所	第1便	
1	大浦駅	8:00	16:15
2	大浦支所	8:01	16:14
3	竹崎入口	8:03	16:12
4	津ノ浦	8:04	↑
5	牟田	8:05	↑
6	県界	8:06	↑
7	今里東	8:08	↑
8	今里西	8:11	↑
9	今里北	8:13	↑
10	津ノ浦上	8:15	16:09
11	今里北	↓	16:07
12	今里西	↓	16:05
13	今里東	↓	16:02
14	県界	↓	16:00
15	牟田	↓	15:59
16	津ノ浦	↓	15:58
17	竹崎入口	8:18	15:56
18	大浦支所	8:19	15:55
19	大浦駅	8:20	15:54
20	亀の浦入口	8:21	15:53
21	広江	8:22	15:52
22	上広江	8:24	15:50
23	野上・中畑三叉路	8:27	15:47
24	中畑公民館	8:28	15:46
25	野上児童遊園地前	8:31	15:43
26	野上	8:32	15:42
27	里	8:34	15:40
28	休石	8:35	15:39
29	波瀬ノ浦	8:37	15:37
30	陣ノ内	8:40	15:34
31	しおさい館	8:43	↑
32	太良町役場	8:44	↑
33	ユートク前	8:45	↑
34	油津西	↓	15:32
35	農協集荷所前	↓	15:31
36	多良駅前	↓	15:30
37	町立太良病院	↓	15:27
38	エレナ前	8:46	15:26
39	ユートク前	↓	15:25
40	町立太良病院	8:47	↑
41	多良駅前	8:50	↑
42	農協集荷所前	8:51	↑
43	油津西	8:52	↑
44	しおさい館	8:55	15:24
45	太良町役場	8:56	15:23
			第2便
下り			

【今里線】



■運行日：火・土

国道207号
フリー乗降できません

国道207号～県界～津ノ浦上～国道207号
フリー乗降区間

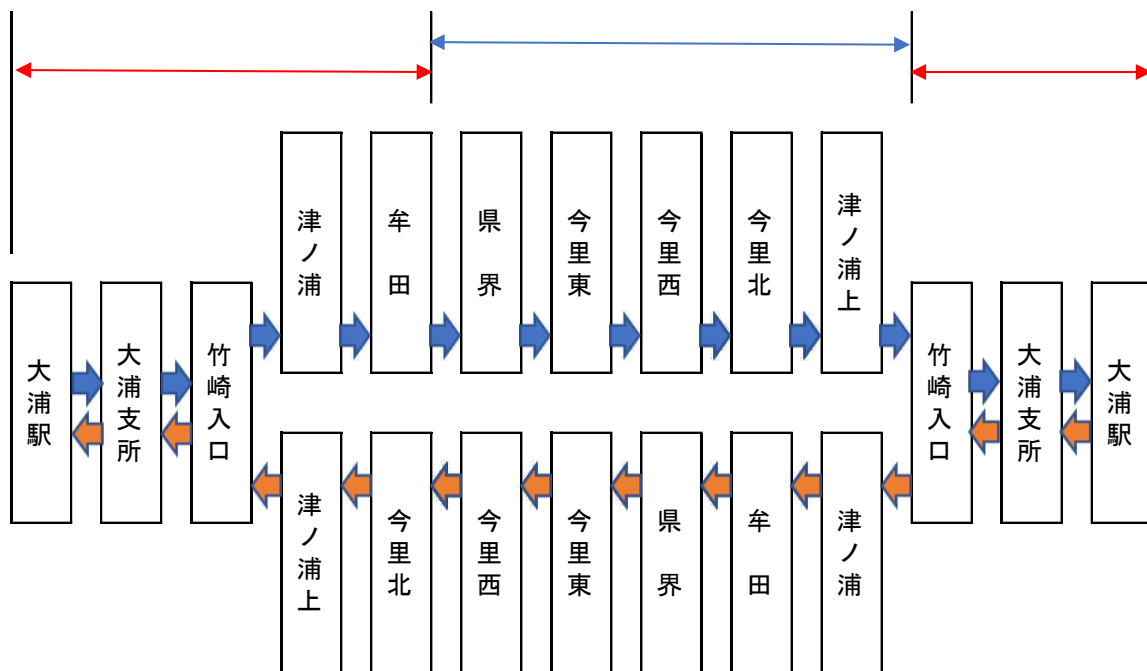
国道207号
フリー乗降できません



 上り・大浦駅行き
 下り・大浦駅行き

No.	バス停留所	上り		上り	
		第1便		第3便	
1	大浦駅	9:41	12:00	12:19	14:38
2	大浦支所	9:42	11:59	12:20	14:37
3	竹崎入口	9:44	11:58	12:22	14:36
4	津ノ浦	9:45	↑	12:23	↑
5	牟田	9:46	↑	12:24	↑
6	県界	9:47	↑	12:25	↑
7	今里東	9:49	↑	12:27	↑
8	今里西	9:52	↑	12:30	↑
9	今里北	9:54	↑	12:32	↑
10	津ノ浦上	9:56	11:53	12:34	14:33
11	今里北	↓	11:53	↓	14:31
12	今里西	↓	11:51	↓	14:29
13	今里東	↓	11:48	↓	14:26
14	県界	↓	11:46	↓	14:24
15	牟田	↓	11:45	↓	14:23
16	津ノ浦	↓	11:44	↓	14:22
17	竹崎入口	9:59	11:43	12:37	14:21
18	大浦支所	10:00	11:41	12:38	14:19
19	大浦駅	10:01	11:40	12:39	14:18
			第2便		第4便
			↓		↓

【大浦駅・役場線】

■運行日：火・木・土

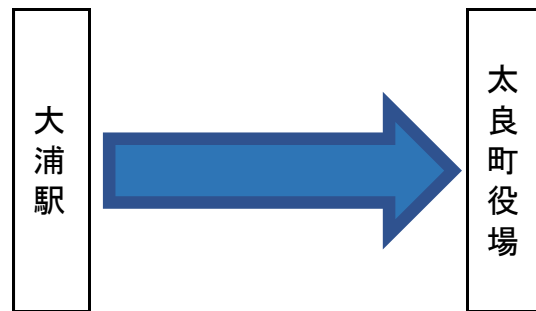

※田川商店前の大浦駅バス停から太良町役場バス停まで直行します。
(他のバス停には停車しませんのでご注意ください。)



No.	バス停留所	第1便
1	大浦駅	16:30
2	太良町役場	16:40

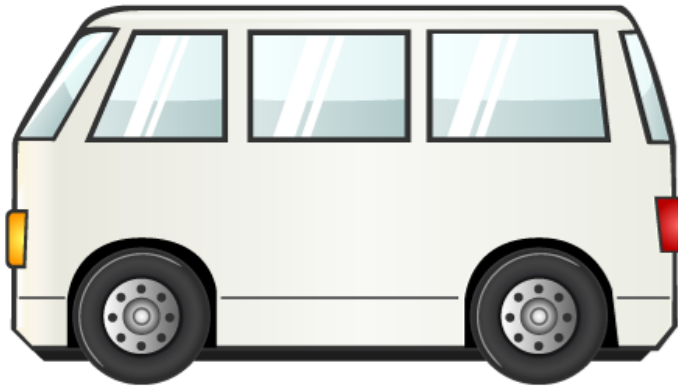

※令和5年10月1日から令和6年2月29日までは、バスの運賃が
全員 100円となります。

■運賃 1回乗車につき**200円**

※次のいずれかに該当する方は**100円**



- ・小学生以下
- ・未就学児（小学生以上と同乗の場合は、1人につき未就学児1人まで無料）
- ・身体障がい者手帳の交付を受けている方及びその介護人
- ・知的障がい者と判定された方で療育手帳の交付を受けている方
及びその付添人
- ・精神障がい者保健福祉手帳の交付を受けている方及びその付添人
- ・65歳以上の方

■回数乗車券

1,000円（100円券12枚綴り）

※太良町役場 企画商工課（67-0312）で販売します。

■運休日

- ・日曜、祝日、年末年始（12月29日～1月3日）

■注意事項

- ・天候、交通状況によっては運休する場合があります。
- ・フリー乗降をご希望される場合、安全にバスが停車できる場所でお待ち下さい。
- ・利用者が全くないバス停や路線は、次年度以降廃止する場合があります。
- ・乗降する際は、足元にお気をつけください。



【他の公共交通機関への乗り継ぎ】

● 祐徳バス <2023.8.1現在> ※時刻は変更になる場合があります。

多良駅前

鹿島バスセンター行	竹崎港行
※7:27	7:28
8:37	8:38
9:47	9:58
11:07	10:58
12:07	12:42
13:57	13:48
14:57	15:27
16:37	16:48
17:57	18:08
19:17	

※印は土・日・祝日運休

大浦駅前

鹿島バスセンター行	竹崎港行
※7:12	7:43
8:22	8:53
9:32	10:13
10:52	11:13
11:52	12:57
13:42	14:03
14:42	15:42
16:22	17:03
17:42	18:23
19:02	

※印は土・日・祝日運休

● JR長崎本線 <2023.8.1現在> ※時刻は変更になる場合があります。

多良駅

鹿島方面	諫早方面
5:47	5:47
6:22	6:22
7:21	8:03
7:50	※8:54
8:42	14:12
9:20	16:40
10:42	17:35
13:38	18:24
17:01	※18:59
18:24	※20:00
19:25	※21:01
20:27	※21:57
21:22	
23:25	

※印は肥前大浦駅止

肥前大浦駅

鹿島方面	諫早方面
5:33	5:37
6:12	5:57
7:11	6:32
7:39	8:14
8:31	14:23
9:10	16:50
13:27	17:45
16:50	18:35
18:10	
19:14	
20:16	
21:11	
23:14	

様専用

マイ時刻表

行き			
曜日			
乗車バス停			
発時刻	:	:	:
	↓	↓	↓
降車バス停			
着時刻	:	:	:

帰り			
曜日			
乗車バス停			
発時刻	:	:	:
	↓	↓	↓
降車バス停			
着時刻	:	:	:



自分なりの時刻表を作成してみてください！

作り方がわからない場合は、太良町役場企画商工課（67-0312）にご相談ください。

